

Інструкція з використання BulletCam HLVF

Оновлено 23 червня 2026 р.



BulletCam HLVF — дротова IP-камера відеоспостереження з можливостями штучного інтелекту (ШІ) і моторизованим варіофокальним об'єктивом 2,8–12 мм, що забезпечує чітке та детальне зображення на будь-якій фокусній відстані. Камера підтримує технологію True WDR для точного відтворення кольорів у сценах із висококонтрастним освітленням. Крім того, пристрій має гібридне підсвічування, яке поєднує інфрачервоне (ІЧ) і біле світло для покращення видимості вночі.

Вбудований мікрофон, а також входи й виходи для охоронних і аудіопристроїв розширюють можливості інтеграції зі сторонніми пристроями безпеки. Камера підтримує живлення за технологією PoE, а також під'єднання блоків живлення 12 В.

Камера підключається до системи через Ethernet. Записані відео можна зберігати на відеореєстраторі Ajax NVR, підключеному до тієї ж мережі, або на

карті пам'яті, встановленій у камері.

Камера доступна у двох версіях:

- BulletCam HLVF (5 Мр);
- BulletCam HLVF (8 Мр).

> **Купити BulletCam HLVF**



Також доступні версії камер з іншими корпусами. Усі камери Ajax [доступні за посиланням](#).

Функціональні елементи

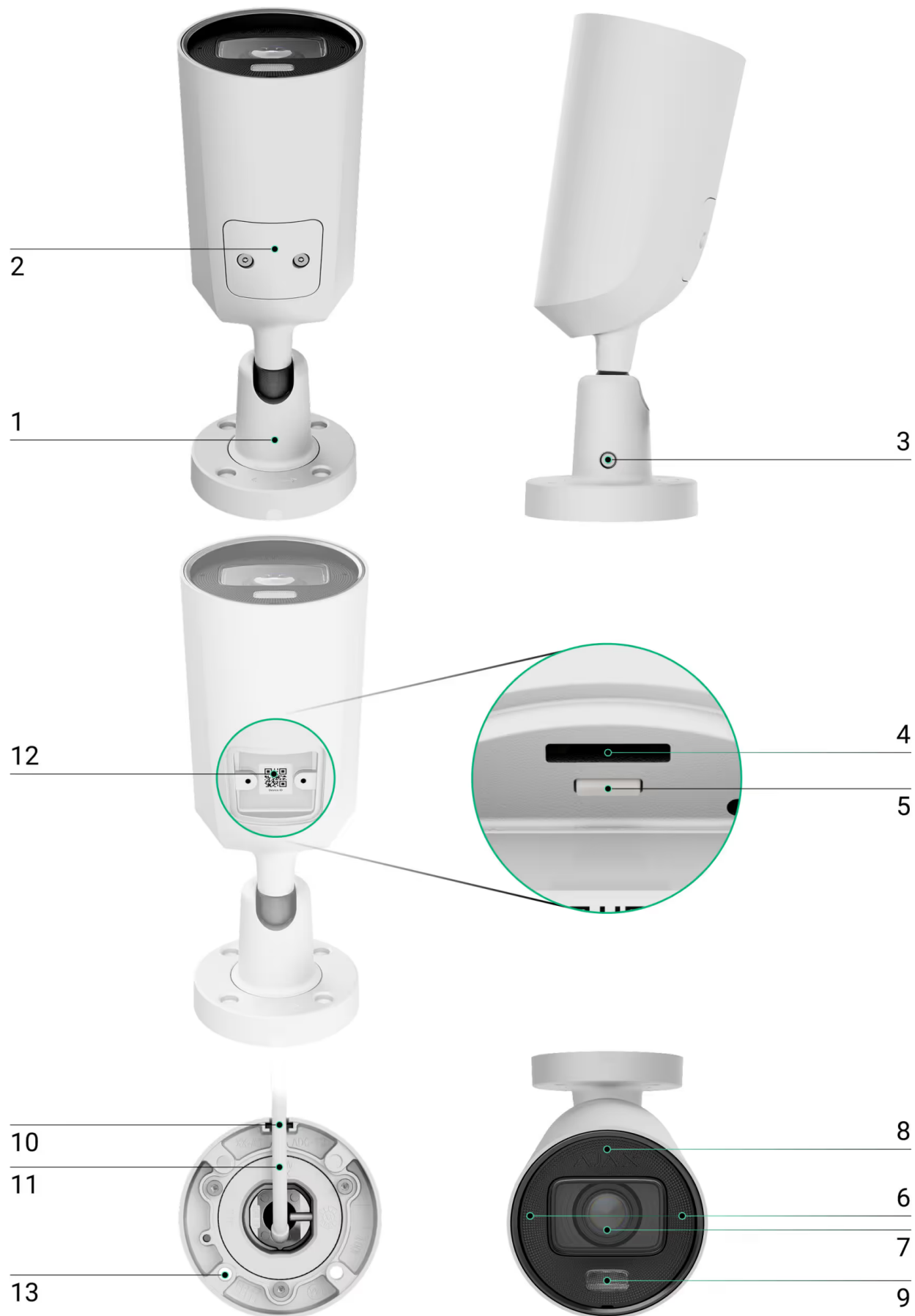

1. Поворотний монтажний кронштейн.
2. Захисна кришка.
3. Гвинт для фіксації положення камери.
4. Слот для карти пам'яті.
5. Кнопка скидання параметрів.
6. Мікрофон.
7. Об'єktiv.
8. Фасетка. Закриває світлодіоди інфрачервоного випромінювання та розсіює промені.
9. Білий світлодіод. Якщо виявлено рух, камера миттєво вмикає біле світло, щоб передати кольори об'єкта.
10. Канал для кабелю. Використовується для прокладання кабелів камери.
11. Кабель камери із роз'ємами.
12. QR-код з ідентифікатором пристрою. Використовується, щоб додати камеру в систему Ajax.
13. Отвори для кріплення камери до поверхні.
14. Світлодіодний індикатор.
15. Роз'єм для під'єднання кабелю Ethernet.
16. Роз'єм для під'єднання блока живлення.
17. Вхідний/вихідний роз'єм для охоронних пристроїв.
18. Вхідний/вихідний роз'єм для аудіопристроїв.

Принцип роботи

BulletCam HLVF — це IP-камера із функцією розпізнавання об'єктів за допомогою ШІ. Алгоритми пристрою розрізняють об'єкти, що рухаються: людину, тварину або транспортний засіб.

Камера оснащена моторизованим варіофокальним об'єktivом 2,8–12 мм, що дає змогу дистанційно регулювати фокусну відстань. Моторизований зум і фокусування забезпечують точне кадрування зони, що охороняється, — мати фізичний доступ до камери необов'язково. Входи/виходи для охоронних та аудіопристроїв розширюють можливості інтеграції зі сторонніми пристроями.

Пристрій має гібридне підсвічування, що поєднує інфрачервоне та біле світло для забезпечення високої якості зображення за будь-яких умов освітлення.

BulletCam HLVF автоматично перемикається між інфрачервоним і білим світлом залежно від сцени, забезпечуючи чітке чорно-біле зображення за низького рівня освітленості й кольорове зображення, якщо виявлено рух або є потреба в додатковому освітленні. Камера також регулює інтенсивність освітлення в реальному часі, щоб уникнути надмірної експозиції, і забезпечує чітку видимість ближніх і віддалених об'єктів.

У TurretCam HLVF можна встановити карту microSD з обсягом пам'яті від 32 ГБ до 256 ГБ (не входить до комплекту постачання камери). Карта пам'яті повинна бути V30 або швидше. Також пристрій може працювати без карти пам'яті або через NVR.



Необхідний обсяг пам'яті та орієнтовну тривалість запису для відеореєстратора або камери залежно від їхніх налаштувань можна визначити за допомогою [Калькулятора відеоархіву](#).

BulletCam HLVF дає змогу:

- Переглядати відео в реальному часі з можливістю збільшувати масштаб.
- Дистанційно налаштовувати зум і фокусування за допомогою моторизованого варіофокального об'єктива для оптимального кадрування зони, що охороняється.
- Переглядати відео в архіві: доступна навігація за хронологією запису та календарем (якщо в камеру встановили карту пам'яті microSD або підключили камеру до NVR зі встановленим жорстким диском).
- Налаштовувати зони виявлення руху та рівень чутливості.
- Переглядати **Відеостіну**, що показує зображення з усіх під'єднаних камер.
- Швидко переходити до керування пристроями автоматизації з екрана перегляду трансляції камери.
- Створювати сценарії відеоспостереження, щоб у разі спрацювання охоронного датчика в застосунок Ajax надходив короткий відеозапис з вибраної камери.
- Завантажувати необхідні фрагменти відеозаписів з архіву на смартфони або комп'ютер, якщо в камеру встановлено карту пам'яті microSD або камеру підключено до NVR зі встановленим жорстким диском.
- Налаштовувати підключення за допомогою протоколу ONVIF для інтеграції пристрою в такі системи керування відеоспостереженням (VMS), як-от

Milestone, Genetec, Axxon і Digifort.

i Фрагменти відеозаписів, завантажені із BulletCam HLVF, мають **цифровий підпис Ajax**, який підтверджує цілісність експортованого відео. Для перевірки автентичності завантажених відеозаписів використовуйте інструмент **Ajax Media Player**.

[Дізнатися більше про Ajax Media Player](#)

[Як у застосунках Ajax завантажувати відео з архіву](#)

[Як налаштувати тимчасовий доступ до відео](#)

Адміністратор або PRO-користувач з доступом до налаштувань системи може налаштувати підключення за протоколом ONVIF у [застосунках Ajax](#).

[Як налаштувати підключення за протоколом ONVIF](#)

Відеосценарії

IP-камери можна використовувати в системі Ajax, щоб верифікувати тривоги. Підкріплюйте спрацювання тривоги відеоматеріалами з камер на об'єкті завдяки сценаріям відеоспостереження.

Камери можна налаштувати так, щоб вони спрацьовували на тривоги одного, декількох або всіх пристроїв системи. Комбіновані датчики здатні виявляти кілька видів тривог, тому їх можна налаштувати так, щоб вони спрацьовували на один вид тривоги, на декілька з них або на всі.

[Дізнатися більше](#)

Також можна налаштувати [сирени](#) так, щоб вони вмикалися в разі виявлення руху або певного об'єкта, розпізнаного ШІ. Коли відеопристрій виявляє рух або певний об'єкт, розпізнаний за допомогою ШІ, система автоматично активує сирени, додані на хаб.

[Дізнатися більше](#)

Відеостіна в застосунках Ajax

Користувач має змогу керувати відео у вкладці **Відеостіна** , якщо в систему додано хоча б одну камеру. Ця функція забезпечує швидкий доступ до всіх підключених камер, які відображаються відповідно до налаштувань приватності.

У мобільних застосунках Ajax доступні такі функції:

1. Керування зумом і фокусуванням камери.
2. Перемикання між камерами.
3. Перегляд запису відео разом із відео з інших камер.
4. Пошук потрібної камери за назвою.
5. Керування PTZ-камерою.

У застосунках Ajax для комп'ютерів доступні такі функції:

1. Керування зумом і фокусуванням камери.
2. Перемикання між камерами.
3. Перегляд запису відео разом із відео з інших камер.
4. Пошук потрібної камери за назвою.
5. Впорядкування камер за кімнатою, мережевим відеореєстратором або групою.
6. Керування PTZ-камерою.
7. Зберігання налаштованих шаблонів відображення відео з камер.
8. Зміна порядку відображення відео з камер.
9. Створення шаблонів відображення відео у вигляді слайд-шоу.

Як користуватися віджетом відеостіни в застосунку Ajax PRO Desktop

Які сполучення клавіш доступні в Ajax PRO Desktop



Застосунок **Ajax TV** дає змогу транслювати відео з камер безпосередньо на телевізор Smart TV. За допомогою **Ajax TV** можна одночасно переглядати відео з кількох камер, перемикатися між пристроями та відкривати відео з будь-якої камери в повноекранному режимі на телевізорах Smart TV або телевізорах із приставками Smart TV.

Дізнатися більше про застосунок Ajax TV

Приховані зони

Система дає змогу приховати частини кадру. Наприклад, якщо в кадрі є конфіденційна зона чи об'єкт, за відповідних налаштувань можна записувати рух навколо них, не розкриваючи їх вмісту. У прихованій зоні рух і об'єкти не будуть виявлені та записані.

Щоб налаштувати приховані зони, в застосунках Ajax:

1. Перейдіть у вкладку **Пристрої** .
2. Виберіть камеру зі списку пристроїв. Якщо камера підключена до відеореєстратора, знайдіть **NVR**, натисніть **Камери** і виберіть камеру.
3. Натисніть на іконку шестерні , щоб перейти в стани пристрою.
4. Натисніть на іконку шестерні  ще раз, щоб відкрити **Налаштування**.
5. Виберіть меню **Приховані зони**.
6. Відкрийте меню **Налаштувати приховані зони** і задайте потрібну зону.

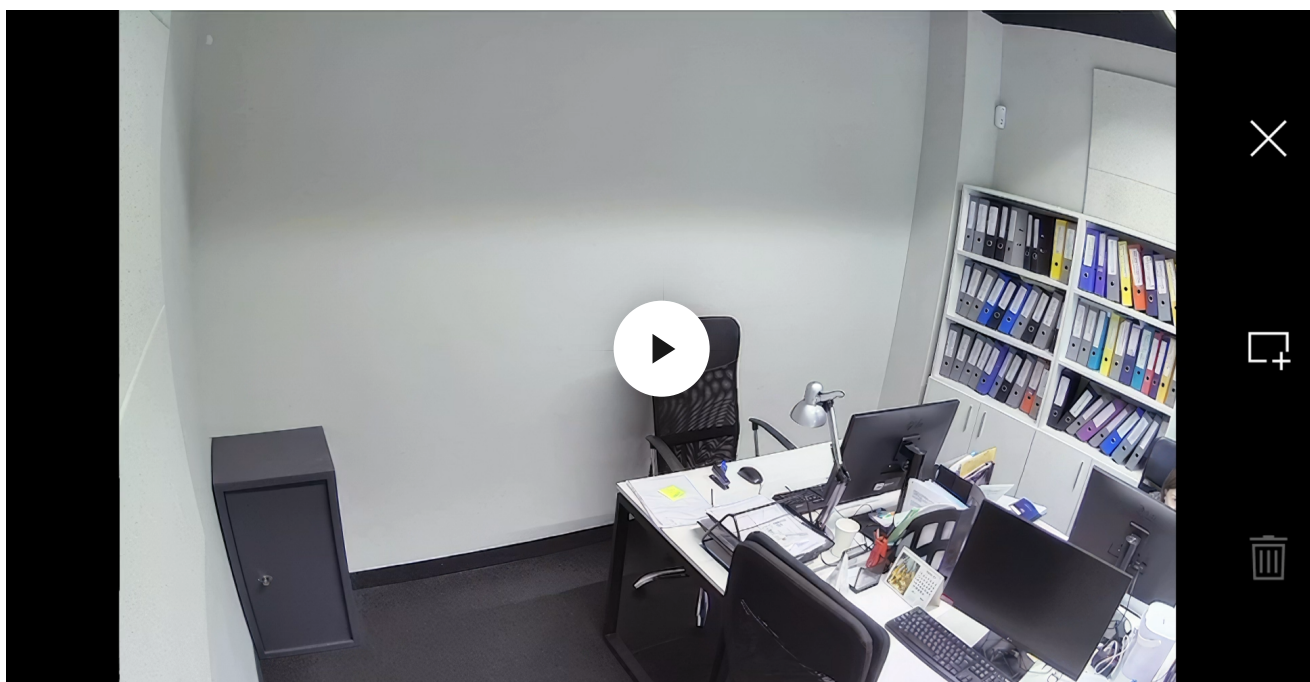

7. Натисніть на іконку  і поверніться до налаштувань камери.



Користувач може створити до чотирьох прихованих зон.

Виявлення перетину лінії

Виявлення перетину лінії — це функція, яка дає змогу камерам відеоспостереження реагувати на перетин віртуальної лінії в кадрі певним об'єктом (людиною, твариною чи транспортним засобом). У разі перетину лінії

система може надіслати стандартне сповіщення або тривогу, а також зберегти відповідний фрагмент відео в архіві.

Щоб додати лінію в застосунку Ajax:

1. Виберіть потрібний простір.
2. Перейдіть у вкладку **Пристрої** .
3. Виберіть камеру зі списку пристроїв. Виберіть **Відеореєстратор** і натисніть **Камери**, якщо камеру додано через відеореєстратор.
4. Відкрийте налаштування камери, двічі натиснувши на іконку шестерні .
5. Перейдіть у меню **Детекція**.
6. Відкрийте налаштування **Виявлення перетину лінії**.
7. Натисніть **Додати** або  у верхньому правому куті.
8. У меню, що відкриється, налаштуйте такі опції:
 - a. **Задати правило перетину лінії**. Відрегулюйте положення лінії та напрямок перетину.

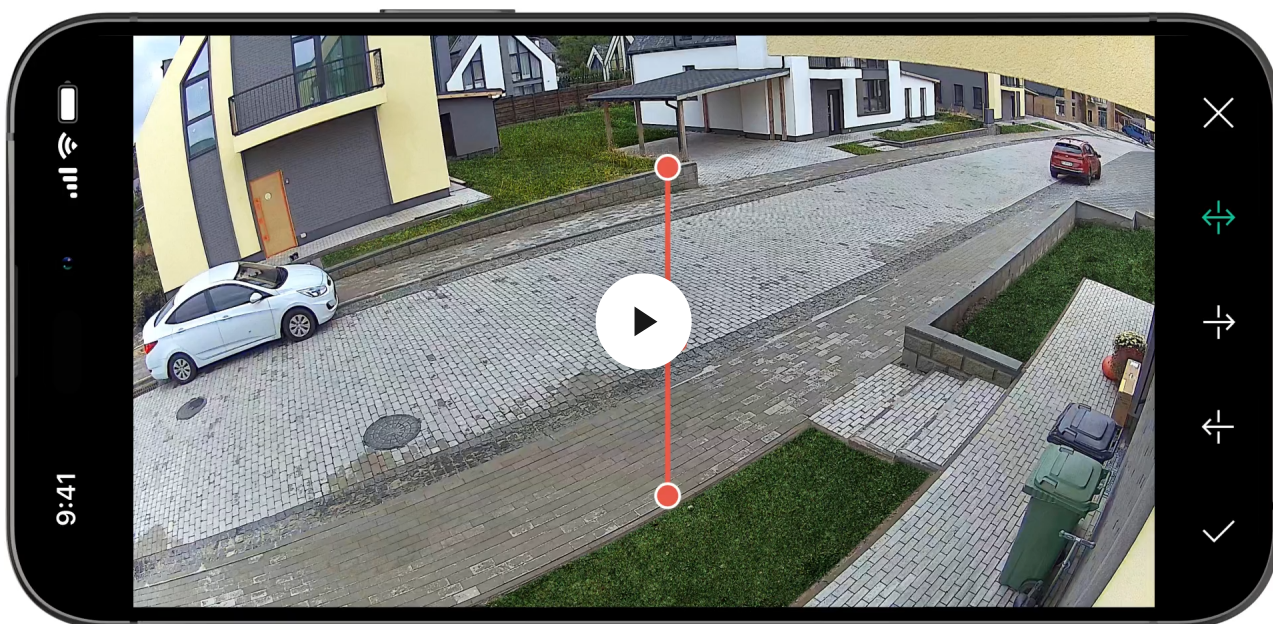



- b. Введіть назву лінії в полі **Назва**.
 - c. Виберіть потрібні ініціатори.
9. Натисніть **Зберегти**, щоб додати лінію.

Після додавання лінії рекомендуємо перевірити, як камера розпізнає перетин лінії. Щоб дізнатися, як коректно налаштувати лінію для точного виявлення перетину, перегляньте розділ [Рекомендації та найкращий досвід](#).

На одну камеру можна додати до чотирьох ліній.

[Виявлення перетину лінії у пристроях відеоспостереження Ajax](#)

Оновлення прошивки

Якщо доступна нова версія прошивки для BulletCam HLVF, у [застосунках Ajax](#) у вкладці **Пристрої**  з'являється іконка . Встановити оновлення прошивки може адміністратор або PRO-користувач із доступом до налаштувань системи у [станах](#) або [налаштуваннях](#) пристрою. Інструкції на екрані допоможуть успішно оновити прошивку.

Вибір місця встановлення



Коли вибираєте місце встановлення для BulletCam HLVF, враховуйте кут огляду камери й наявність перешкод перед нею.

[Як встановити камеру Ajax для кращого розпізнавання за допомогою ШІ](#)

Дотримуйтеся рекомендацій щодо розміщення пристрою на етапі проектування системи Ajax для об'єкта. Проектувати та встановлювати систему безпеки

мають професіонали. Перелік рекомендованих партнерів [доступний за посиланням](#).

Де не можна встановлювати камеру

1. У приміщеннях або на вулиці, де показники температури та вологості не відповідають [робочим параметрам](#).
2. У місцях, де фізичні перешкоди та конструкції можуть перекривати огляд камери.
3. У місцях із постійними вібраціями або нестабільними монтажними поверхнями; це може вплинути на точність моторизованого зуму та автофокусування.
4. Занадто близько до поверхонь, що відбивають інфрачервоне або біле світло, як-от стін або скла; це може погіршувати якість зображення.

Встановлення



Перед монтажем BulletCam HLVF переконайтеся, що вибрали [оптимальне місце встановлення](#), яке відповідає умовам цієї інструкції.

Під час під'єднання зовнішнього джерела живлення й експлуатації BulletCam HLVF дотримуйтеся загальних правил електробезпеки щодо користування електроприладами, а також вимог нормативно-правових актів з електробезпеки.

Щоб встановити камеру:

1. Викрутіть гвинти, що фіксують захисну кришку, за допомогою комплектного шестигранника (Ø 2,5 мм). Вставте карту пам'яті microSD (не входить до комплекту) у відповідний слот. Установіть захисну кришку на місце та затягніть гвинти.



Після додавання камери в систему відформатуйте карту пам'яті в [налаштуваннях камери](#).

2. За допомогою монтажного шаблону позначте місця для свердління отворів на поверхні, де плануєте встановити камеру. За допомогою двостороннього скотчу закріпіть шаблон у вибраному місці встановлення та просвердліть чотири отвори, як показано на шаблоні.

i Перш ніж почати свердлити, врахуйте орієнтацію камери, розташування вбудованого мікрофона та зовнішнього динаміка, а також можливі перешкоди.

3. Ослабте гвинт на поворотному монтажному кронштейні за допомогою комплектного шестигранника (Ø 2,5 мм) та обертайте кронштейн, якщо необхідно змінити положення каналу для кабелю. Затягніть гвинт.

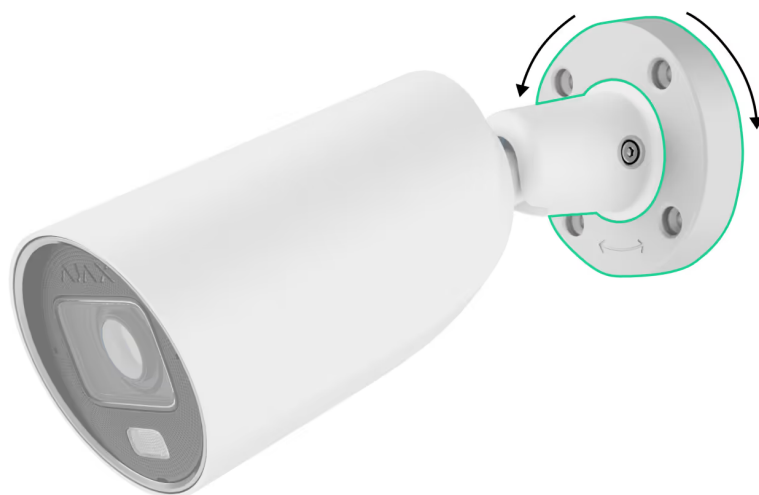

4. Якщо камера не живиться через PoE, під'єднайте кабель живлення до клемної колодки, що входить до комплекту.
5. За потреби під'єднайте кабелі охоронних та аудіопристроїв до комплектних клемних колодок.
6. Під'єднайте кабель Ethernet до камери. Якщо камера живиться через PoE, зовнішнє джерело живлення не потрібне.
7. Вставте клемні колодки у відповідні гнізда.
8. Протягніть кабель через канал для кабелю та закріпіть поворотний монтажний кронштейн комплектними гвинтами на поверхні.

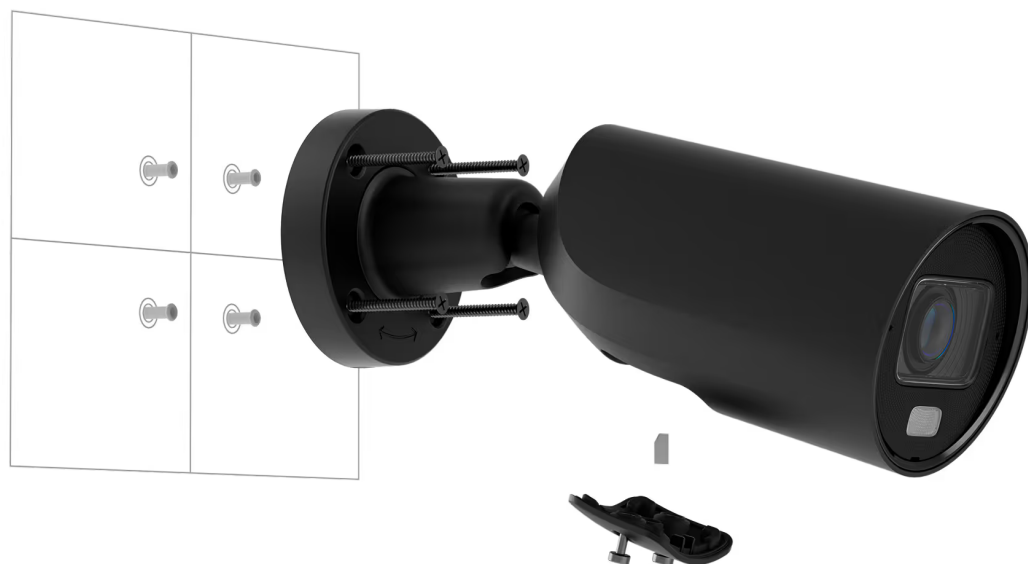

9. Встановіть водонепроникний роз'єм, якщо камера працюватиме у приміщенні, де показники вологості не відповідають робочим параметрам, або на вулиці.



Рекомендовані електричні параметри блока живлення: 12 В \equiv і 1А.

10. Увімкніть камеру. Світлодіодний індикатор на роз'ємі кабелю засвітиться зеленим.
11. Додайте камеру в систему.
12. Ослабте гвинт на поворотному монтажному кронштейні та налаштуйте кут нахилу й повороту камери. Налаштувати фокусну відстань можна дистанційно в застосунку Ajax.

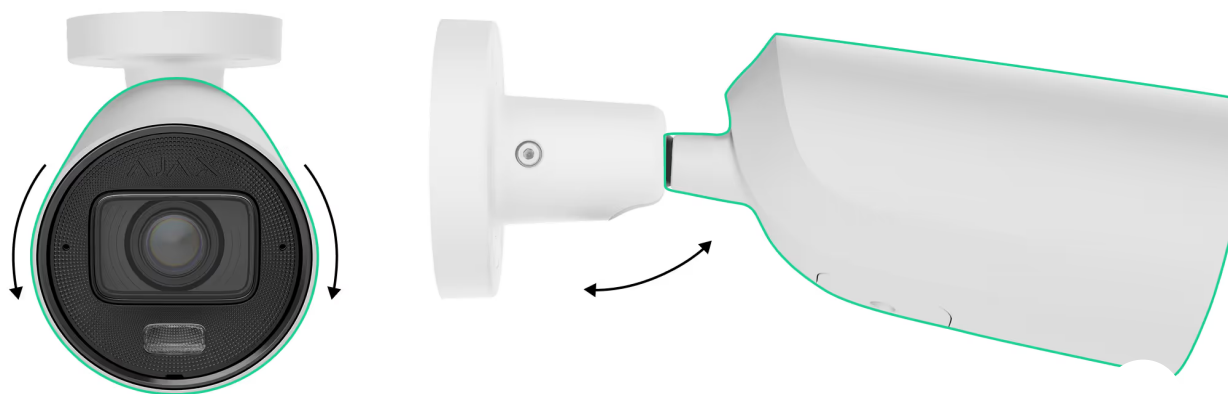

13. Переконайтеся, що об'єktiv камери спрямований на зону, яка охороняється. Затягніть гвинт на поворотному монтажному кронштейні,

щоб зафіксувати положення камери.

Додавання в систему

Перш ніж додати пристрій

1. Встановіть застосунок Ajax.
2. Увійдіть в обліковий запис або створіть новий.
3. Виберіть простір або створіть новий.
4. Додайте хоча б одну віртуальну кімнату.
5. Переконайтеся, що простір не перебуває в режимі охорони.



Додати пристрій у простір може лише адміністратор простору або PRO з доступом до налаштувань системи.

Види облікових записів та їхні права

Додавання в простір

Додавання камери як самостійного пристрою:

1. Відкрийте застосунок Ajax. Виберіть простір, у який потрібно додати пристрій.
2. Перейдіть у вкладку **Пристрої**  та натисніть **Додати пристрій**.
3. Відскануйте QR-код або введіть ідентифікатор пристрою вручну. QR-код з ідентифікатором можна знайти на корпусі пристрою. Також він продубльований на коробці пристрою.
4. Задайте ім'я пристрою.
5. Виберіть віртуальну кімнату та групу охорони (якщо активовано Режим груп).
6. Натисніть **Додати пристрій**, щоб продовжити.
7. Зачекайте, поки BulletCam HLVF встановить з'єднання. Після підключення

ви побачите на екрані зображення з пристрою в режимі реального часу.

8. Натисніть **Завершити**, щоб додати пристрій.

Доданий пристрій з'явиться у списку пристроїв простору в застосунку Ajax.

Додавання на NVR:

1. Відкрийте застосунок Ajax. Виберіть простір, у який потрібно додати пристрій.
2. Перейдіть у вкладку **Пристрої**  та натисніть **Додати пристрій**.
3. Відскануйте QR-код або введіть ідентифікатор пристрою вручну. QR-код з ідентифікатором можна знайти на корпусі пристрою. Також він продубльований на коробці пристрою.
4. Задайте ім'я пристрою.
5. Виберіть віртуальну кімнату та групу охорони (якщо активовано Режим груп).
6. Натисніть **Додати пристрій**, щоб продовжити.
7. Зачекайте, поки BulletCam HLVF встановить з'єднання. Після підключення ви побачите на екрані зображення з пристрою в режимі реального часу.
8. Натисніть **Підтвердити**, щоб продовжити.
9. Виберіть **NVR**, на який слід додати BulletCam HLVF.
10. Після встановлення з'єднання натисніть **Готово**, щоб завершити.

Підключений до відеореєстратора пристрій з'явиться в переліку камер NVR у застосунку Ajax.

BulletCam HLVF працює лише з одним простором. Щоб додати камеру у новий простір, видаліть її зі списку пристроїв старого простору. Це потрібно зробити вручну в застосунку Ajax.



Кількість камер і відеореєстраторів Ajax NVR, які може бути додано у простір, можна розрахувати за допомогою [Калькулятора відеопристроїв](#).

Додавання на NVR

Якщо камеру BulletCam HLVF вже додано у простір як самостійний пристрій, її можна легко додати на відеореєстратор Ajax. Якщо камеру не додано у простір,

зверніться до розділу [Додавання в простір](#), щоб дізнатися, як додати BulletCam HLVF через NVR або як самостійний пристрій.

Щоб додати BulletCam HLVF на NVR, у застосунку Ajax:

1. Перейдіть у вкладку **Пристрої** .
2. Знайдіть **NVR** у списку та натисніть **Камери**.
3. Натисніть **Додати камеру** і дочекайтеся завершення сканування мережі та відображення доступних пристроїв, підключених до локальної мережі.



Камера BulletCam HLVF повинна бути підключена до тієї ж локальної мережі, що і NVR.

4. Виберіть пристрій.
5. Введіть ім'я пристрою, виберіть віртуальну кімнату та групу. Натисніть **Завершити**.
6. Зачекайте, доки пристрій не буде додано в систему. Натисніть **Закрити**.

Пристрій з'явиться в переліку камер NVR у застосунку Ajax.



Зверніть увагу, що одну камеру можна одночасно підключити до кількох відеореєстраторів в одному просторі.

Налаштування під'єднання входів і виходів для охоронних пристроїв

Камера підтримує під'єднання сторонніх пристроїв через входи й виходи для охоронних пристроїв. Це дає змогу отримувати сигнали від дротових датчиків і керувати зовнішнім обладнанням у відповідь на налаштовані події.

Через **вхід для охоронних пристроїв** камера отримує сигнали від зовнішніх пристроїв, як-от дротових датчиків або кнопок. У разі зміни стану під'єднаного пристрою камера може запускати налаштовані дії, зокрема починати відеозапис або активувати пристрій, під'єднаний до виходу для охоронних пристроїв.

Через **вихід для охоронних пристроїв** камера може керувати зовнішніми пристроями в разі виникнення налаштованої події, наприклад активувати сирену або освітлення через зовнішнє реле, електричний замок або реле керування.

i Робочі параметри Alarm OUT: 24 В $\overline{=}$, 300 мА. Під час перевірки тестером на клемі **виходу для охоронних пристроїв** відсутня провідність. Щоб перевірити вихід для охоронних пристроїв, скористайтеся опцією **Подати тестовий імпульс у налаштуваннях тривожних контактів (IN/OUT)** у застосунку.

Щоб під'єднати зовнішні пристрої через входи/виходи для охоронних пристроїв:

1. Під'єднайте кабелі охоронних пристроїв до клемних колодок, що входять до комплекту камери. Детальніше про під'єднання – у розділі [Встановлення](#).
2. Відкрийте налаштування [тривожних контактів \(IN/OUT\)](#) у застосунку Ajax і встановіть необхідні параметри.

Налаштування під'єднання входів і виходів для аудіопристроїв

Камера підтримує двосторонній аудіозв'язок через входи й виходи для аудіопристроїв. Це дає змогу під'єднати зовнішні аудіопристрої з більш потужними мікрофонами й динаміками для запису й відтворення звуку.

Вхід для аудіопристроїв використовується, щоб під'єднати зовнішній мікрофон для запису звуку. Він підтримує активні мікрофони з вбудованим попереднім підсилювачем.

Вихід для аудіопристроїв дає змогу під'єднати зовнішній пристрій відтворення звуку. До виходу можна під'єднати зовнішній попередній підсилювач і динамік або гучномовець для відтворення звуку чи двостороннього аудіозв'язку. У налаштуваннях [звуку](#) можна вибрати, чи є під'єднаний динамік активним або пасивним (за початкових налаштувань).

i До виходу для аудіопристроїв можна під'єднати зовнішній динамік потужністю не менше 3 Вт й імпедансом ≥ 4 Ом.

Щоб під'єднати зовнішні пристрої через входи/виходи для аудіопристроїв:

1. Під'єднайте кабелі аудіопристроїв до клемних колодок, що входять до комплекту камери. Детальніше про під'єднання у розділі [Встановлення](#).
2. Відкрийте налаштування [звуку](#) в застосунку Ajax. У налаштуваннях **Аудіовхід** виберіть опцію **Під'єднаний мікрофон** і встановіть необхідні параметри.

Повернення до початкових налаштувань

Щоб відновити початкові налаштування камери:

1. Виключіть камеру, від'єднавши зовнішнє живлення або кабель Ethernet (якщо камера живиться від PoE).
2. Натисніть та утримуйте кнопку скидання параметрів.
3. Тримавши кнопку натиснутою, під'єднайте живлення до камери і зачекайте, поки світлодіодний індикатор кнопки не загориться фіолетовим кольором. Для цього знадобиться приблизно 50 секунд.



Після під'єднання живлення до камери з натиснутою кнопкою скидання параметрів світлодіодний індикатор горить синім протягом 20 с. Потім він гасне на 30 с і загоряється фіолетовим. Це означає, що камера повернулася до початкових налаштувань.











4. Відпустіть кнопку.

Іконки

Іконки в застосунку Ajax показують деякі стани камери BulletCam HLVF.



Побачити їх можна у вкладці **Пристрої** .

Іконка	Значення
	Пристрій працює в Нічному режимі. Дізнатися більше





	Карта пам'яті microSD не встановлена.
	Карта пам'яті microSD встановлена.
	Виявлено збої в роботі карти пам'яті microSD. Рекомендується форматувати карту пам'яті microSD.
	Карта пам'яті microSD форматується.
	Доступне оновлення прошивки. Опис і запуск оновлення доступні у станах і налаштуваннях пристрою.
	Виконується оновлення прошивки: завантаження/встановлення останньої версії.
	Не вдалося встановити нову прошивку.
	Пристрій втратив зв'язок із сервером Ajax Cloud.
	Підключення пристрою за допомогою протоколу ONVIF активовано. Дізнатися більше
	Немає доступу до перегляду відео з пристрою.

Стани

Стани містять інформацію про пристрій і його робочі параметри. Про стани BulletCam HLVF можна дізнатися в застосунках Ajax:

1. Перейдіть у вкладку **Пристрої** .
2. Виберіть **BulletCam HLVF** у списку. Якщо камера підключена до відеореєстратора, знайдіть **NVR**, натисніть **Камери** і виберіть **BulletCam HLVF**.
3. Натисніть на іконку шестерні , щоб перейти в стани пристрою.

Параметр	Значення
Несправність	Якщо натиснути на  , відкриється список усіх несправностей. Поле відображається лише тоді, коли виявлено несправність.
Оновлення прошивки	Поле відображається, коли доступне оновлення прошивки: <ul style="list-style-type: none"> • Доступна нова версія прошивки — нова прошивка доступна для завантаження та встановлення.

	<ul style="list-style-type: none"> • Завантаження... — триває завантаження прошивки. Відображається у відсотках. • Встановлення... — відбувається встановлення прошивки. • Оновлення не завершено — нову прошивку не вдалося встановити. <p>Щоб переглянути додаткову інформацію про оновлення прошивки пристрою, натисніть на іконку .</p>
З'єднання	<p>Статус підключення пристрою до інтернету через Ethernet:</p> <ul style="list-style-type: none"> • В мережі — камера підключена до мережі. Нормальний стан. • Не в мережі — камера не підключена до мережі. Перевірте з'єднання з інтернетом через дротовий зв'язок. <p>Щоб переглянути параметри мережі, натисніть на іконку .</p>
З'єднання з відеореєстратором	<p>Відображається, якщо камеру підключено до NVR.</p> <p>Стан підключення пристрою до NVR:</p> <ul style="list-style-type: none"> • В мережі — камера під'єднана до мережі через NVR. Нормальний стан. • Не в мережі — камера не підключена до мережі через NVR. Перевірте з'єднання з інтернетом через дротовий зв'язок. <p>Щоб переглянути параметри мережі, натисніть на іконку .</p>
Місце зберігання	<p>Перелік підключених до камери накопичувачів пам'яті:</p> <ul style="list-style-type: none"> • Карта пам'яті — дані записуються на карту пам'яті (не входить до комплекту), встановлену в камеру. • Відеореєстратор — дані записуються на жорсткий диск NVR. <p>Щоб переглянути режим запису та налаштування накопичувача пам'яті, натисніть на іконку .</p>
Карта пам'яті	<p>Стан підключення карти пам'яті до камери:</p> <ul style="list-style-type: none"> • ОК — карта пам'яті має зв'язок із камерою. Нормальний стан. • Помилка — виникла помилка в роботі карти пам'яті. Щоб переглянути деталі, натисніть на іконку . Дотримуйтеся інструкцій у застосунку. • Не встановлено — карту пам'яті не встановлено в камеру. • Потребує форматування — рекомендується форматування карти пам'яті. Якщо накопичувач містить дані, вони будуть назавжди видалені. • Працює з помилками — карта пам'яті несправна. Натисніть кнопку скидання параметрів або відформатуйте карту пам'яті. • Форматування... — карта пам'яті форматується.

Роздільна здатність	Поточна роздільна здатність камери.
Кадрова частота	Поточна частота оновлення кадрів.
Бітрейт	Поточна швидкість передавання даних.
Відеокодек	Поточний формат декодування: <ul style="list-style-type: none"> • H.265 • H.264
Виявлення руху	Стан функції Виявлення руху: <ul style="list-style-type: none"> • Увімкнено • Вимкнено
Виявлення об'єктів	Стан функції Виявлення об'єктів: <ul style="list-style-type: none"> • Людина • Домашня тварина • Автомобіль • Вимкнено
Інтеграція у ONVIF	Показує поточний стан інтеграції пристрою за протоколом ONVIF. Цей стан відображається лише тоді, коли активовано інтеграцію у ONVIF.
Доступ до перегляду	Показує кількість користувачів, які мають доступ до перегляду відео з пристрою. Щоб переглянути перелік користувачів, інженерів монтажу і компаній, які мають доступ за певних умов, натисніть на іконку  . Стан недоступний у <u>PRO-застосунках Ajax</u> .
Час роботи	Тривалість роботи камери з моменту останнього перезавантаження.
Реакція на тривоги	
Режим роботи	Показує, як пристрій реагуватиме на тривогу: <ul style="list-style-type: none"> • Автономна тривога – пристрій реагує на загрозу відповідно до налаштувань і не активує інші пристрої. • Миттєва тривога – пристрій в режимі охорони здійме тривогу, щойно виявить загрозу. • Вхід/Вихід – якщо встановлено затримку, датчик в режимі охорони запускає зворотний відлік і не активує тривогу до його завершення • Наслідкування – пристрій наслідуює затримки від пристроїв типу Вхід/Вихід. Але якщо пристрій в режимі Наслідкування, самостійно зафіксує загрозу, він одразу здійме тривогу.

Затримка на вхід	Затримка на вхід (затримка увімкнення тривоги) — час, який має користувач, щоб зняти систему з охорони після входу в зону під охороною. Дізнатися більше
Затримка на вихід	Затримка на вихід (затримка увімкнення режиму охорони) — час, який має користувач для виходу із зони під охороною після увімкнення режиму охорони. Дізнатися більше
Охороняти в Нічному режимі	Коли опцію увімкнено, пристрій переходить у режим охорони під час активації Нічного режиму . Дізнатися більше
Затримка на вхід в Нічному режимі	Час затримки на вхід в Нічному режимі . Затримка на вхід (затримка увімкнення тривоги) — час, який має користувач, щоб зняти систему з охорони після входу в зону під охороною. Дізнатися більше
Затримка на вихід в Нічному режимі	Час затримки на вихід в Нічному режимі . Затримка на вихід (затримка увімкнення режиму охорони) — час, який має користувач для виходу із зони під охороною після увімкнення режиму охорони. Дізнатися більше
Прошивка	Версія прошивки пристрою.
Ідентифікатор	Ідентифікатор пристрою. Також доступний на QR-коді на корпусі пристрою і коробці.

Налаштування

Щоб змінити налаштування камери, у PRO-застосунку Ajax:

1. Перейдіть у вкладку **Пристрої** .
2. Виберіть **BulletCam HLVF** у списку. Якщо камера підключена до відеореєстратора, знайдіть **NVR**, натисніть **Камери** і виберіть **BulletCam HLVF**.
3. Натисніть на іконку шестерні , щоб перейти в стани пристрою.
4. Натисніть на іконку шестерні  ще раз, щоб відкрити **Налаштування**.
5. Задайте необхідні параметри.
6. Натисніть **Назад**, щоб зберегти нові налаштування.



Система Ajax дає змогу PRO-користувачам одночасно застосовувати кілька попередньо налаштованих параметрів до декількох відеопристроїв за допомогою шаблонів налаштувань.

[Дізнатися більше про шаблони налаштувань](#)

Налаштування	Значення
Ім'я	<p>Назва пристрою. Відображається у списку пристроїв простору, SMS-повідомленнях і сповіщеннях у стрічці подій.</p> <p>Щоб змінити назву пристрою, натисніть на текстове поле.</p> <p>Ім'я може містити до 24 символів латиницею або до 12 символів кирилицею.</p>
Кімната	<p>Віртуальна кімната, до якої прив'язано BulletCam HLVF.</p> <p>Назва кімнати відображається у тексті SMS і сповіщень у стрічці подій.</p>
Параметри запису	<p>Вибір Режиму запису для кожного накопичувача пам'яті:</p> <ul style="list-style-type: none"> • За спрацюванням чи сценарієм • Безперервно • Ніколи <p>Вибір режиму охорони, за якого камера записує відео:</p> <ul style="list-style-type: none"> • Під охороною • Завжди
Сповіщення за спрацюванням детекторів камери	<p>Відкриває меню налаштувань Сповіщення за спрацюванням детекторів камери.</p> <p>Дізнатися більше</p>
Детекція	<p>Відкриває меню налаштувань Детекція.</p> <p>Дізнатися більше</p>
Тривожні контакти (IN/OUT)	<p>Відкриває меню налаштувань Тривожні контакти (IN/OUT).</p> <p>Дізнатися більше</p>
Відеопотік	<p>Відкриває меню налаштувань Відеопотік.</p> <p>Дізнатися більше</p>

Зображення	<p>Відкриває меню налаштувань Зображення.</p> <p>Дізнатися більше</p>
Звук	<p>Налаштування параметрів запису та відтворення звуку.</p> <p>Дізнатися більше</p>
Приховані зони	<p>Дає змогу вибрати зони, які не відображаються на відеозаписі з камери. Замість них користувач бачить прямокутник чорного кольору.</p> <p>Дізнатися більше</p>
Реакція на тривоги	<p>Відкриває меню налаштувань Реакція на тривоги.</p> <p>Дізнатися більше</p>
Оновлення прошивки	<p>Переводить пристрій у режим оновлення прошивки за наявності нової версії.</p> <p>Дізнатися більше</p>
З'єднання	<p>Налаштування типу з'єднання камери з хмарним сервером Ajax Cloud через Ethernet.</p> <p>Доступні типи з'єднання:</p> <ul style="list-style-type: none"> • DHCP • Статичний
Архів	<p>Вибір максимально можливої глибини архіву. Можна налаштувати в діапазоні від 1 до 360 днів або зробити необмеженою.</p>
Сервісні	<p>Відкриває меню налаштувань Сервісні.</p> <p>Дізнатися більше</p>
Моніторинг	<div data-bbox="517 1554 1469 1666" style="border: 1px solid #00a651; border-radius: 10px; padding: 10px; margin-bottom: 10px;"> <p> Налаштування доступне у <u>PRO-застосунках Ajax</u>.</p> </div> <p>Дає змогу PRO-користувачам із правами налаштувань системи визначити такі параметри:</p> <ul style="list-style-type: none"> • Номер зони для подій на пульті спостереження — унікальний номер пристрою, що ідентифікує його на пульті централізованого спостереження (ПЦС). • Надсилати події від детекторів пристрою на пульт спостереження — налаштування визначає, чи буде пристрій надсилати на ПЦС сповіщення про виявлення руху або об'єктів.

Повідомити про проблему	Відкриває меню, де користувач може описати проблему та надіслати відповідний звіт.
Інструкція з використання	Відкриває інструкцію з використання BulletCam HLVF у застосунку Ajax.
Від'єднати від відеореєстратора	Від'єднує пристрій від NVR, до якого його було підключено. Доступно, якщо пристрій підключено до NVR.
Видалити пристрій	Стирає всі налаштування пристрою та видаляє його з простору. Також від'єднує пристрій від NVR, якщо таке з'єднання було налаштоване.

Сповіщення за спрацюванням детекторів камери

Налаштування	Значення
--------------	----------

Сповіщати, якщо виявлено	<p>Налаштування дає змогу вибрати тип об'єктів або руху, у випадку розпізнавання яких користувач отримає сповіщення та буде активовано сирени:</p> <ul style="list-style-type: none"> • Людина • Домашня тварина • Автомобіль • Будь-який рух • Перетин лінії <p>Для кожного типу подій можна налаштувати одне з наступних типів оповіщення: Стандартне сповіщення або Тривога. Вибрана опція визначає колір події у стрічці сповіщень і тип оповіщення на телефоні.</p> <p>Зверніть увагу, що виявлення відповідних типів об'єктів або руху має бути увімкнено в налаштуваннях Детекція.</p> <p>Щоб налаштувати, чи вмикати сирени в разі виявлення руху, натисніть на потрібний тип об'єкта або руху та увімкніть опцію Активувати сирени на виявлений рух.</p> <div style="border: 1px solid #ffc107; border-radius: 10px; padding: 10px; margin: 10px 0;"> <p> Функція доступна, якщо камеру і хоча б одну сирену додано на хаб Ajax з версією <u>OS Malevich 2.31</u> або новішою.</p> </div> <p>Зверніть увагу, що камера та хаб повинні бути в мережі в момент виявлення руху, щоб система могла активувати сирени.</p> <p>Дізнатися більше</p>
Коли сповіщати	<p>Вибір режиму, за якого камера надсилає сповіщення:</p> <ul style="list-style-type: none"> • Коли камера під охороною • Завжди
Затримка та інтервал сповіщень	
Інтервал надсилання однотипних сповіщень	<p>Вибір часового інтервалу для надсилання сповіщень про однотипні події: від 30 секунд до 8 годин.</p> <p>За початкових налаштувань — 3 хвилини.</p> <p>Заданий час застосовується окремо для кожного типу об'єкта та виключає повторне інформування про ту саму причину спрацюван.</p>
Тривалість перебування об'єкта в кадрі для сповіщення	<p>Вибір часу, протягом якого об'єкт повинен залишатися в полі зору камери, щоб система надіслала сповіщення про виявлений об'єкт.</p> <p>Доступні значення: Сповіщати миттєво або 2, 3, 4 чи 5 секунд.</p>

За початкових налаштувань – 2 секунди.

Детекція

Налаштування	Значення
Виявлення руху	Якщо увімкнено, камера виявляє рух за допомогою вбудованого софту.
Аналізувати зображення	Програмний алгоритм аналізу зображень, який використовується для виявлення руху. Налаштування доступне, лише якщо опція Виявлення руху увімкнена.
Налаштування виявлення руху	Відкриває меню з налаштуваннями виявлення руху: <ul style="list-style-type: none"> • Змінити зону активності – задає поле зору камери, де вона повинна виявляти рух. • Поріг чутливості – задає чутливість камери до руху в зоні активності. • Площа, яку займають об'єкти детекції – задає розмір зони в полі зору камери, яку повинен займати об'єкт, що рухається, щоб пристрій спрацював. Налаштування доступне, лише якщо опція Виявлення руху увімкнена.
Виявлення об'єктів	Якщо увімкнено, камера визначає тип рухомих об'єктів за допомогою вбудованого алгоритму. На відео люди, домашні тварини й автомобілі підсвічуються кольоровими прямокутниками.
Налаштування виявлення об'єктів	Відкриває меню з налаштуваннями виявлення об'єктів: <ul style="list-style-type: none"> • Змінити зону активності – задає поле зору камери, у якому вона повинна визначати тип рухомих об'єктів. • Виявлення людини – активує виявлення людей на відео. • Виявлення домашньої тварини – активує виявлення тварин на відео. • Виявлення автомобіля – активує виявлення транспортних засобів на відео. • Чутливість – задає точність розпізнавання об'єкта. Налаштування доступне для кожного типу об'єкта. Налаштування доступне, лише якщо опція Виявлення об'єктів увімкнена.
Виявлення перетину лінії	Дає змогу виявляти об'єкти, які перетинають віртуальну лінію в полі зору камери. Дізнатися більше

Налаштування тривожних контактів (IN/OUT)

Налаштування	Значення
Вхід (активатор камери)	
Поточний режим	Вибір стану під'єданого пристрою: <ul style="list-style-type: none"> • Увімкнено • Вимкнено
Назва	Назва дротового сенсора.
Стан контактів	Вибір нормального стану контакту під'єданого пристрою: <ul style="list-style-type: none"> • Нормально відкритий • Нормально закритий
Вихід (керований пристрій)	
Поточний режим	Вибір стану під'єданого пристрою: <ul style="list-style-type: none"> • Увімкнено • Вимкнено
Назва	Назва дротового сенсора.
Стан контактів	Вибір нормального стану контакту під'єданого пристрою: <ul style="list-style-type: none"> • Нормально відкритий • Нормально закритий
Тривалість імпульсу	Тривалість імпульсу пристрою. Якщо імпульс від пристрою триває довше, ніж вказано в цьому налаштуванні, буде активовано тривогу. За допомогою цього параметра можна відсіяти хибні тривоги.
Подати тестовий імпульс	Запускає тест під'єданого виходу Alarm OUT. У разі натискання цієї кнопки в налаштуваннях події не генеруються. <div style="border: 1px solid #00c000; border-radius: 10px; padding: 10px; margin-top: 10px;">  Під час перевірки тестером на клемі виходу для охоронних пристроїв відсутня провідність. </div>

Налаштування відеопотоку

Налаштування параметрів для основного та додаткового відеопотоків.

Налаштування	Значення
Основний потік	
Відеокодек	Вибір стандарту стиснення відео: <ul style="list-style-type: none"> • H.265 • H.264 • MJPEG
Роздільна здатність	Вибір роздільної здатності основного потоку (залежить від версії камери): <ul style="list-style-type: none"> • 3840 × 2160 • 3072 × 1728 • 2944 × 1656 • 2880 × 1620 • 2592 × 1944 • 2560 × 1440 • 2304 × 1296 • 1920 × 1080 • 1024 × 576
Кадрова частота	Вибір кадрової частоти: від 3 до 25 з кроком 1 кадр/с.
Тип бітрейту	Вибір типу бітрейту: <ul style="list-style-type: none"> • Змінний (VBR) • Постійний (CBR)
Бітрейт	Налаштування бітрейту в кбіт/с.
Частота опорних кадрів	Вибір частоти опорних кадрів: від 1 до 250 з кроком 1 кадр.
Якість стиснення VBR / Якість стиснення CBR	Вибір якості стиснення: від 0 до 100 з кроком 1.
Додатковий потік	
Відеокодек	Вибір стандарту стиснення відео: <ul style="list-style-type: none"> • H.265 • H.264
Роздільна здатність	Вибір роздільної здатності додаткового потоку: <ul style="list-style-type: none"> • 720 × 480 • 720 × 576

	<ul style="list-style-type: none"> • 1024 × 576
Кадрова частота	Вибір кадрової частоти: від 3 до 25 з кроком 1 кадр/с.
Тип бітрейту	Вибір типу бітрейту: <ul style="list-style-type: none"> • Змінний (VBR) • Постійний (CBR)
Бітрейт	Налаштування бітрейту в кбіт/с.
Частота опорних кадрів	Вибір частоти опорних кадрів: від 1 до 250 з кроком 1 кадр.
Якість стиснення VBR / Якість стиснення CBR	Вибір якості стиснення: від 0 до 100 з кроком 1.

Налаштування зображення

Налаштування якості зображення з камери.

Налаштування	Значення
Налаштування зображення	<p>Вибір режиму налаштувань зображення:</p> <ul style="list-style-type: none"> • Загальні — застосовує один набір параметрів зображення для всіх умов освітлення. • Адаптовані — дає змогу встановити параметри зображення окремо для конкретних умов освітлення. <p>Дізнатися більше</p>
Режим знімання	<p>Вибір специфічних налаштувань для кожного кадру та умов відеозапису:</p> <ul style="list-style-type: none"> • День • Ніч (ІЧ підсвічування) • Ніч (білий LED) <p>Можна налаштувати яскравість зображення, насиченість кольорів, різкість і контрастність для кожного режиму знімання.</p> <p>Доступно тільки для Адаптованих налаштувань зображення.</p>
Vivid mode: додаткова насиченість кольорів	Налаштування дає змогу змінити тон на тепліший, встановити більшу яскравість та глибші відтінки у порівнянні з природним зображенням.
Яскравість	Регулювання яскравості зображення.
Насиченість кольору	Регулювання насиченості кольору зображення.

Різкість	Налаштування різкості зображення.
Контраст	Налаштування контрастності зображення.
Поворот зображення	<p>Вибір орієнтації зображення з камери:</p> <ul style="list-style-type: none"> • Не повертати – зображення з камери відображається так, як його зафіксував об'єктив, без повороту. Використовуйте цю опцію, якщо камеру встановлено у стандартному вертикальному положенні. • 90° – зображення з камери повертається на 90° за годинниковою стрілкою. • На 180° – зображення з камери повертається на 180 градусів. Використовуйте цю опцію, якщо камеру встановлено догори дном (наприклад, на стелі). • 270° – зображення з камери повертається на 270° за годинниковою стрілкою.
Широкий динамічний діапазон (WDR)	<p>Увімкнення або вимкнення WDR.</p> <p>Увімкнений WDR допомагає покращити зображення з камери, якщо на ньому є занадто темні або яскраві ділянки.</p>
Стабілізація освітленості	<p>Налаштування експозиції:</p> <ul style="list-style-type: none"> • 1–2.9 – налаштування рівнів WDR. • 3–5 – активація та налаштування рівнів HDR. <p>Налаштування доступне, якщо увімкнено опцію Широкий динамічний діапазон (WDR).</p>
Режим День/Ніч	<p>Вибір режиму роботи камери залежно від умов освітлення:</p> <ul style="list-style-type: none"> • День – ІЧ підсвічування завжди вимкнено. • Ніч – ІЧ підсвічування завжди увімкнено. • Авто – ІЧ підсвічування автоматично перемикається залежно від налаштувань Поріг освітленості для перемикавання режиму.
Поріг освітленості для перемикавання режиму	<p>Вибір порогу освітленості для перемикавання між денним і нічним режимами:</p> <ul style="list-style-type: none"> • Пізніше в ніч / Раніше в день • Середній • Раніше в ніч / Пізніше в день <p>Налаштування доступне, якщо для опції Режим День/Ніч вибрано параметр Авто.</p>
Підсвічування кадру	<p>Вибір режиму підсвічування кадру:</p> <ul style="list-style-type: none"> • Вимкнено – камера не використовує жодного вбудованого підсвічування. Режим підходить для достатньо освітлених зон або

	<p>коли використовується зовнішнє освітлення.</p> <ul style="list-style-type: none"> • Інфрачервоне світло – камера використовує ІЧ підсвічування для отримання чорно-білих зображень в умовах недостатнього освітлення. Інфрачервоне світло невидиме для людського ока і не привертає уваги. • Білий LED – камера використовує видимі білі світлодіоди для підсвічування кадру. Режим забезпечує кольорове відео вночі та може відлякувати зловмисників, привертаючи увагу. • Гібридний режим – камера працює в режимі Інфрачервоне світло за початкових налаштувань. Коли спрацьовує функція виявлення об'єктів за допомогою ШІ, білі світлодіоди вмикаються, щоб забезпечити кольорове зображення.
<p>Умови перемикання підсвічування</p>	<p>Визначає, яка активність у полі зору камери перемикає режим підсвічування на білий LED:</p> <ul style="list-style-type: none"> • Людина • Домашня тварина • Автомобіль • Будь-який рух • Перетин лінії <p>Доступно, якщо для налаштування Підсвічування кадру вибрано Гібридний режим.</p>
<p>Режим ІЧ підсвічування</p>	<p>Регулювання інтенсивності ІЧ підсвічування:</p> <ul style="list-style-type: none"> • Авто • Налаштування вручну <p>Застосовується для отримання чітких чорно-білих зображень під час знімання вночі або за недостатньої освітленості та забезпечує видимість завдяки ІЧ світлодіодам, коли звичайне освітлення є неефективним.</p> <p>Налаштування доступне, якщо для опції Підсвічування кадру вибрано параметр Інфрачервоне світло.</p>
<p>Інтенсивність підсвічування</p>	<p>Регулювання інтенсивності ІЧ підсвічування.</p> <p>Налаштування доступне, якщо для опції Режим ІЧ підсвічування вибрано параметр Налаштування вручну.</p>
<p>Білий LED</p>	<p>Регулювання інтенсивності підсвічування білим світлодіодом:</p> <ul style="list-style-type: none"> • Авто • Налаштування вручну <p>Застосовується для отримання чітких кольорових зображень під час знімання вночі або за недостатньої освітленості та забезпечує видимість завдяки білим світлодіодам, коли звичайне освітлення є неефективним.</p>

	Налаштування доступне, якщо для опції Підсвічування кадру вибрано параметр Білий LED.
Яскравість LED	Регулювання інтенсивності підсвічування білим світлодіодом. Налаштування доступне, якщо для Білий LED вибрано параметр Налаштування вручну.
Налаштовувати експозицію за	Вибір області кадру, за якою визначається експозиція: <ul style="list-style-type: none"> • Кадром повністю • Верхом кадру • Правою частиною кадру • Низом кадру • Лівою частиною кадру • Центром кадру
Параметри експозиції	Вибір параметрів експозиції: <ul style="list-style-type: none"> • Авто • Вручну
Перевага зображення	Налаштування витримки, щоб зменшити розмиття фону під час руху або зменшити шум на зображенні. Налаштування доступне, якщо для опції Параметри експозиції вибрано значення Авто.
Компенсація яскравості освітлення	Можливість коригування яскравості зображення залежно від освітленості кадру й умов знімання. Налаштування доступне, якщо для опції Параметри експозиції вибрано значення Авто.
Налаштування витримки	Вибір значення витримки, щоб забезпечити правильну експозицію зображення. Налаштування доступне, якщо для Параметри експозиції вибрано параметр Вручну.
Шумозниження	Увімкнення або вимкнення шумозниження.
Значення	Налаштування рівня шумозниження. Налаштування доступне, якщо опція Шумозниження активована.
Антимерехтіння (Частота електромережі)	Вибір частоти електромережі для зменшення мерехтіння зображення. Використовується, якщо камера знімає відео в умовах низької освітленості, а лампи мерехтять на зображенні з частотою електромережі. Доступні параметри: <ul style="list-style-type: none"> • 50 Гц

	<ul style="list-style-type: none"> • 60 Гц • Вимкнено — антимерехтіння вимкнено.
--	--

Налаштування звуку

Налаштування	Значення
Аудіовихід	Вибір стану під'єданого пристрою: <ul style="list-style-type: none"> • Увімкнено • Вимкнено
Рівень гучності	Регулювання гучності динаміка пристрою виведення звуку.
Тест гучності	Перевірка гучності динаміка пристрою виведення звуку.
Аудіовхід	Вибір стану під'єданого пристрою: <ul style="list-style-type: none"> • Вимкнено • Вбудований мікрофон • Під'єднаний мікрофон
Аудіокодек	Вибір аудіокодека. Опція доступна, якщо вибрано параметр Під'єднаний мікрофон.
Бітрейт	Налаштування швидкості передавання даних у кбіт/с. Опція доступна, якщо вибрано параметр Під'єднаний мікрофон.
Частота дискретизації	Налаштування частоти дискретизації в кГц. Опція доступна, якщо вибрано параметр Під'єднаний мікрофон.
Підсилення мікрофона	Регулювання рівня чутливості мікрофона. Опція доступна, якщо вибрано параметр Під'єднаний мікрофон.

Налаштування реакції на тривогу

Налаштування	Значення
Режим роботи	Виберіть, як пристрій реагуватиме на тривогу: <ul style="list-style-type: none"> • Автономна тривога — пристрій реагує на загрозу відповідно до налаштувань і не активує інші пристрої.

	<ul style="list-style-type: none"> • Миттєва тривога – пристрій в режимі охорони здійме тривогу, щойно виявить загрозу. • Вхід/Вихід – якщо встановлено затримку, датчик в режимі охорони запускає зворотний відлік і не активує тривогу до його завершення. • Наслідкування – пристрій наслідуює затримки від пристроїв типу Вхід/Вихід. Але якщо пристрій в режимі Наслідкування, самостійно виявить загрозу, він одразу активує тривогу.
Затримка на вхід	<p>Вибір часу затримки на вхід: від 5 до 255 с.</p> <p>Затримка на вхід (затримка увімкнення тривоги) – час, який має користувач, щоб зняти систему з охорони після входу в зону під охороною.</p> <p>Дізнатися більше</p>
Затримка на вихід	<p>Вибір часу затримки на вихід: від 5 до 255 с.</p> <p>Затримка на вихід (затримка увімкнення режиму охорони) – час, який має користувач для виходу із зони під охороною після увімкнення режиму охорони.</p> <p>Дізнатися більше</p>
Охороняти в Нічному режимі	<p>Коли ввімкнено, пристрій переходить у режим охорони під час активації Нічного режиму.</p> <p>Дізнатися більше</p>
Затримка на вхід в Нічному режимі	<p>Час затримки на вхід у Нічному режимі.</p> <p>Затримка на вхід (затримка увімкнення тривоги) – час, який має користувач, щоб зняти систему з охорони після входу в зону під охороною.</p> <p>Дізнатися більше</p>
Затримка на вихід в Нічному режимі	<p>Час затримки на вихід у Нічному режимі.</p> <p>Затримка на вихід (затримка увімкнення режиму охорони) – час, який має користувач для виходу із зони під охороною після увімкнення режиму охорони.</p> <p>Дізнатися більше</p>
Затримки в Нічному режимі	<p>Час затримки у Нічному режимі: від 5 до 255 секунд.</p> <p>Час, який має користувач на вимкнення Нічного режиму (затримка увімкнення тривоги) після спрацювання датчика типу Вхід/Вихід.</p> <p>Налаштування показується, якщо пристрій працює в режимі Наслідув ввімкнено опцію Охороняти в Нічному режимі.</p> <p>Дізнатися більше</p>

Сервісні

Налаштування	Значення
Часовий пояс	Вибір часового поясу. Часовий пояс, який вибрав користувач, відображається під час перегляду відеозапису з камери.
З'єднання через ONVIF	Налаштування підключення пристрою до сторонніх систем керування відеоспостереженням за допомогою протоколу ONVIF. Дізнатися більше
Безпеківі сертифікати	Дає змогу завантажити вбудовані хмарні сертифікати для безпечної HTTPS-інтеграції зі сторонніми системами за допомогою ONVIF .
Зв'язок із хмарним сервером	
Затримка сповіщення про втрату зв'язку з хмарним сервером, с	Затримка потрібна, щоб мінімізувати ризик хибної події про втрату зв'язку з хмарним сервером. Затримку можна налаштувати в діапазоні від 30 до 600 секунд.
Інтервал опитування камера – хмарний сервер, с	Періодичність опитування хмарного сервера можна налаштувати в діапазоні від 30 до 300 секунд. Що коротший інтервал, то швидше буде виявлено втрату зв'язку з хмарним сервером.
Отримувати сповіщення про втрату зв'язку з сервером без тривоги	Якщо опцію увімкнено, застосунок використовує стандартний звук сповіщення замість тривожного, коли камера втрачає зв'язок із хмарним сервером.

Індикація

Зелений світлодіодний індикатор розташований на роз'ємі Ethernet камери.

Подія	Індикація
З'єднання з мережею встановлено.	Загоряється зеленим.

Несправність

Якщо виявлено несправність пристрою, у застосунку Ajax у лівому верхньому куті іконки пристрою відображається лічильник несправностей. Усі несправності можна побачити у станах пристрою. Поля з несправностями будуть підсвічуватися червоним.

Несправність відображається, якщо:

- Камера втратила зв'язок із сервером.
- Накопичувач пам'яті камери несправний. Натисніть кнопку скидання параметрів камери або відформатуйте накопичувач у налаштуваннях камери.
- Накопичувач пам'яті потребує форматування. Відформатуйте накопичувач пам'яті у налаштуваннях камери.

Обслуговування

Регулярно перевіряйте роботу пристрою. Якщо ви помітили погіршення зображення, втрату чіткості або затемнення картинки, перевірте камеру на забруднення. Очищайте корпус пристрою від пилу, павутиння й інших забруднень, щойно вони з'являтимуться. Використовуйте м'яку суху серветку для догляду за технікою.

Не очищайте пристрій речовинами, що містять спирт, ацетон, бензин або інші активні розчинники. Протирайте об'єктив обережно: подряпини на склі можуть погіршити якість зображення чи призвести до несправності камери.

Технічні характеристики

[Технічні характеристики BulletCam HLVF \(5 Mp\)](#)

[Технічні характеристики BulletCam HLVF \(8 Mp\)](#)

[Відповідність стандартам](#)

Гарантія

Гарантія на продукцію товариства з обмеженою відповідальністю «Аджакс

Системс Манюфекчурінг» діє 2 роки після придбання.

Якщо пристрій працює некоректно, рекомендуємо спочатку звернутися до служби технічної підтримки Ajax: у більшості випадків технічні питання можна владнати дистанційно.

Гарантійні зобов'язання

Угода користувача

Зв'язатися зі службою технічної підтримки:

- [email](#)
- [Telegram](#)
- Номер телефону: 0 (800) 331 911

Вироблено ТОВ «АС Манюфекчурінг»



Потрібна допомога?

У цьому розділі ви знайдете докладні інструкції, статті, вебінструменти й відповіді на поширені запитання. Якщо ж питання потрібно вирішити швидко, наш чатбот і професійна команда технічної підтримки допоможуть у будь-який час доби.

[Поставити запитання](#)

Підписатися

Підпишіться на розсилку про безпечне життя. Без спаму.

[Підписатися](#)

Звернутися до служби підтримки

- ☎ 0 800 331 911
- ✉ support@ajax.systems
- 🗉 @AjaxSystemsSupport_Bot
- 💬 Поставити запитання



4 500 000

людей по всьому світу під захистом Ajax

Рейтинг 4.8

🔗 Запропонувати функцію



Продукти

- Захист від вторгнення
- Відеоспостереження
- Пожежна безпека
- Комфорт і автоматизація
- Всі продукти
- Сервіси
- Інтеграції з системою
- Продукти Ajax Ready
- Дротовий протокол Fibra
- Протоколи радіозв'язку Ajax

Рішення

- Історії клієнтів
- Рішення за типом об'єкта
- Система виявлення пожежі й оповіщення для комерційних об'єктів
- Бездротове рішення із сертифікатом Grade 3

Софт

- Ajax Security System
- Ajax PRO: Tool for Engineers
- Ajax Desktop
- Ajax PRO Desktop
- Ajax TV
- Ajax Translator PRO
- Ajax Cloud Signaling
- Ajax Media Player
- Сценарії

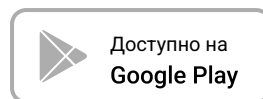
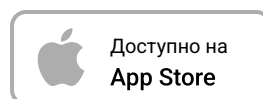

Підтримка

- Інструкції та статті
- Сервіс та ремонт
- Відповідність стандартам

Інструменти

Рішення для відеоспостереження
Інтеграція з розумними замками Yale
Модернізація та реновація
Чому Ajax
Як працює Ajax

Сумісність пристроїв Ajax
Сумісність із софтом для моніторингу
Доступність Сервісів Ajax
Калькулятор відеоархіву
Калькулятор відеопристроїв
Калькулятор строку роботи батареї
Калькулятор дальності радіозв'язку
Конфігуратор вимикачів та розеток
Калькулятор живлення Fibra
Всі веб-інструменти

Інтеграція та рішення для моніторингу

Моніторинг тривог про вторгнення
Відеомоніторинг і візуальна верифікація тривог
Аудіоверифікація тривог

Компанія

Блог
Про нас
Прес-сторінка
Заходи
Вакансії
Ajax Next
CES 2027
Огляди та відгуки

Партнерам

Партнерам
Ajax Academy
Partner Portal
Канал Ajax PRO

 [Україна](#) [Політика конфіденційності](#) [Повідомити про вразливість](#) [GDPR White Paper](#) [Заява NDAA](#)
[Політика використання файлів cookie](#) [Антиспам політика](#) [Угода з кінцевим користувачем](#) [Гарантія](#)
[Екологічна політика](#) [Політика у сфері ОЗІБП](#)

© 2026 AJAX SYSTEMS CH. Усі права захищено